

Технические характеристики:

Наименование показателя, ед. измерения	Значение
Допустимые уклоны, °	10 - 90
Шаг обрешетки LA "вперевязку", мм	145 - 165
Шаг обрешетки LA "венцом", мм	290 - 330
Полезная ширина черепицы, мм	180
Расход, шт/кв. м	33,7 - 38,3
Масса, кг	1,8
Вес готового покрытия, кг/кв.м	60,7 - 68,9
Рекомендуемый уклон, °	30



Схема укладки черепицы с применением боковой левой/правой черепицы по ширине ската



1 - Коррозионностойкий самонарезающий винт (далее саморез) 4,5x50 мм.

Схема укладки черепицы по длине ската

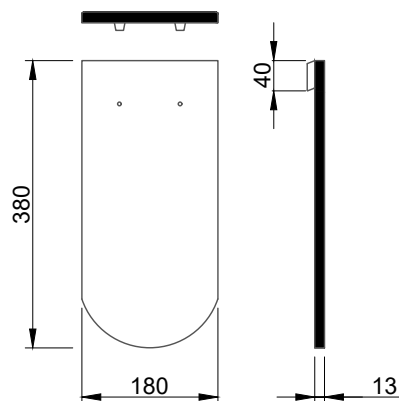
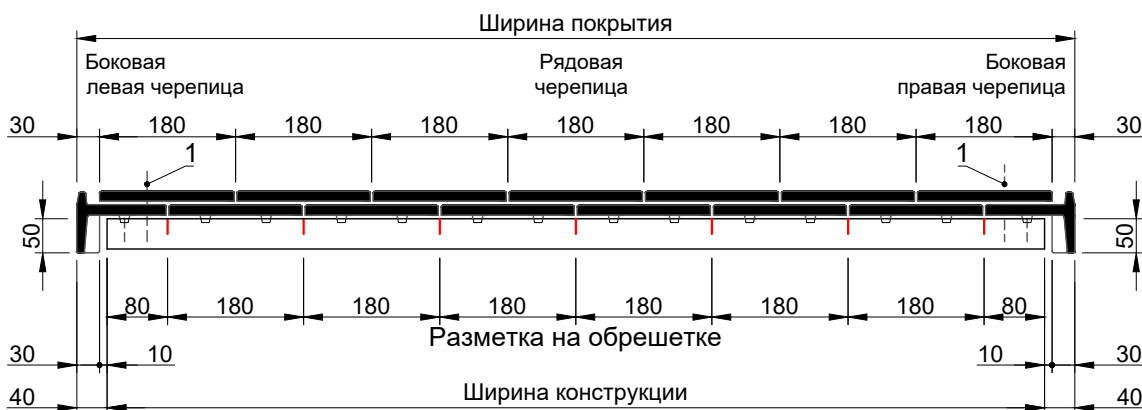
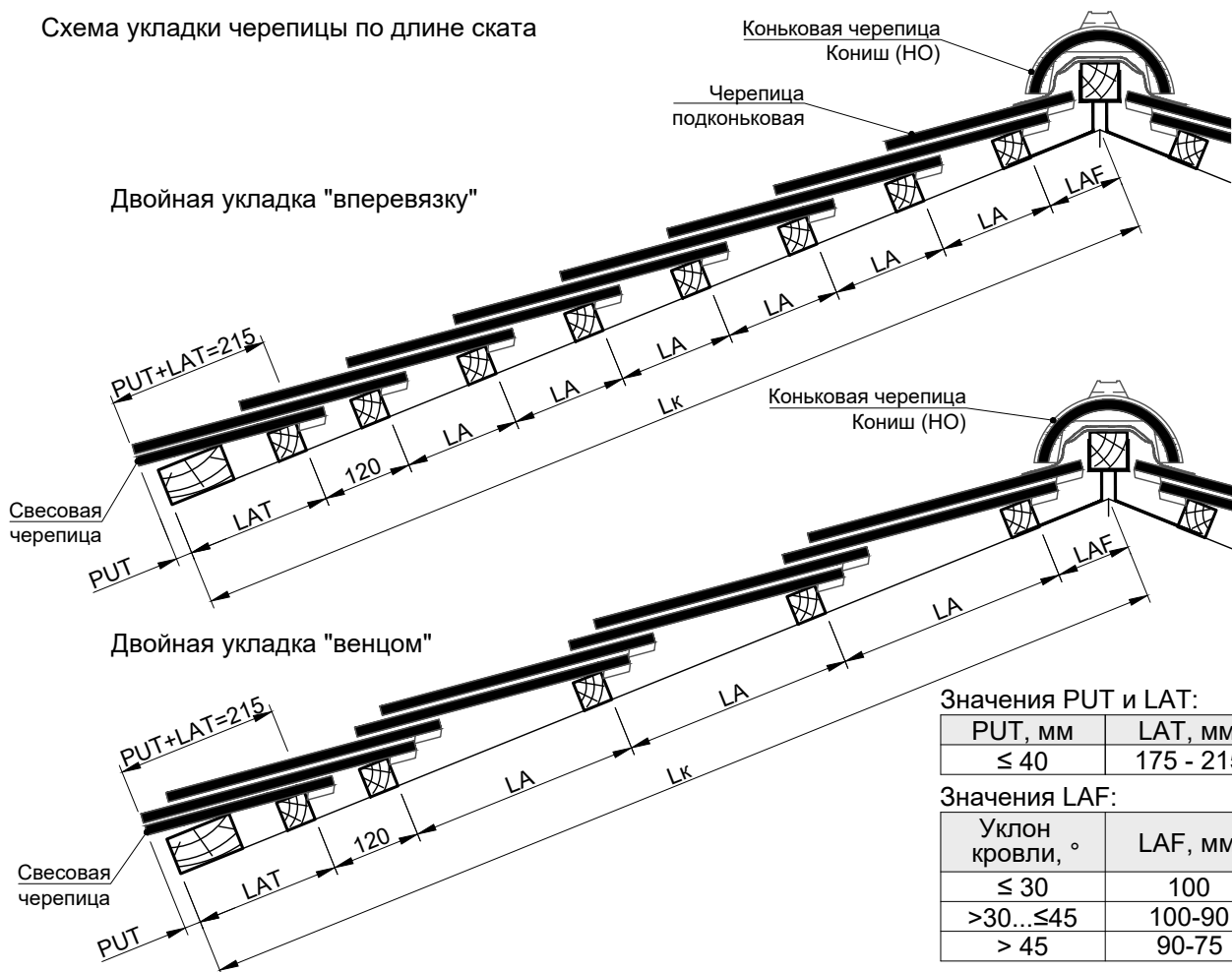

Значения PUT и LAT:

PUT, мм	LAT, мм
≤ 40	175 - 215

Значения LAF:

Уклон кровли, °	LAF, мм
≤ 30	100
>30...≤45	100-90
> 45	90-75



Коньковая черепица Кониш (НО)

Вальмовая крыша

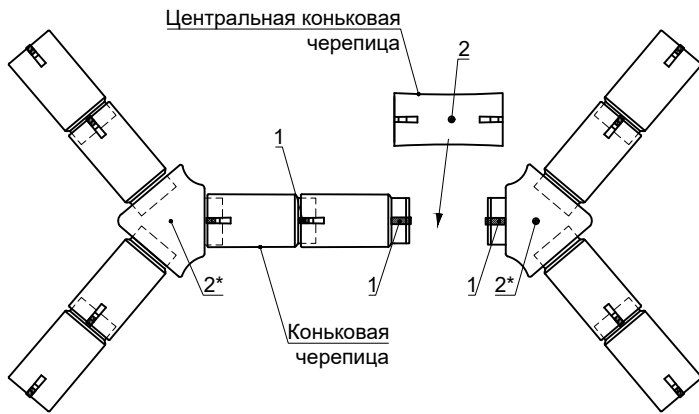

Двухскатная крыша

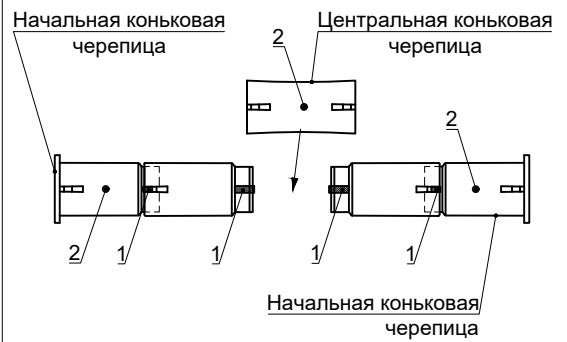

Крепление фитингов:

- 1 - Зажим коньковой черепицы (входит в комплект черепицы) + саморез 4,5x50 мм. Расход коньковой черепицы - 2,6 шт./п.м.
 2 - Саморез 5x70 мм. Предусмотреть герметизацию крепежного отверстия с помощью уплотнительной шайбы или герметика.
 * - допускается замена 3-мя зажимами коньковой черепицы

Двойная укладка вперевязку

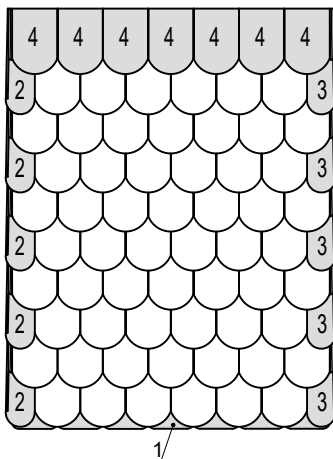

Двойная укладка венцом

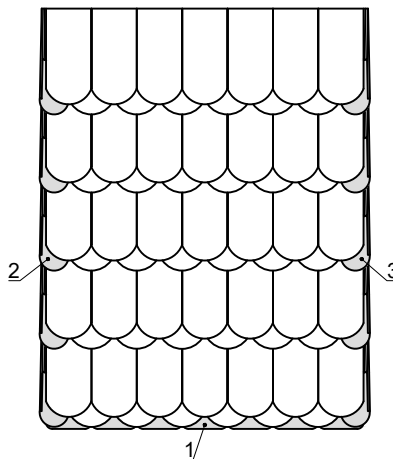

Крепление рядовой черепицы и фитингов:

- саморез 4,5x50 мм;
- противветровой зажим 415с12.

- 1 - Свесовая черепица.
 2 - Боковая левая черепица.
 3 - Боковая правая черепица.
 4 - Подконьковая черепица.

Расход боковой правой / левой черепиц - 3,2 шт./п.м. фронтона.
 Расход свесовой черепицы - 5,6 шт./п.м. свеса.
 Расход подконьковой черепицы - 11,2 шт./п.м. конька двухскатной крыши.

Устройство водоизоляции подкровельного пространства

Требования	Минимальный уклон, °		Малый уклон, °		Рекомендуемый уклон, °	
	Диапазон 1	Диапазон 2				
	≥10...<22	≥22...<24	≥24...<30		≥30	
Подкровельный водоизоляционный слой	Икопал Н ЭПП	BRAAS PRO +	BRAAS	BRAAS PRO	BRAAS	BRAAS PRO
Сплошной настил	требуется		не требуется	требуется в сейсмических районах	не требуется	требуется в сейсмических районах
Герметизация нахлестов водоизоляционного слоя	сварка швов	клей Дифодамм тип А	клеящая лента Дифотап +		не требуется	
Герметизация гвоздевых соединений под контробрешеткой	Прокладочная полоса Икопал Н ЭПП	уплотнительная полоса Силролл		не требуется		